

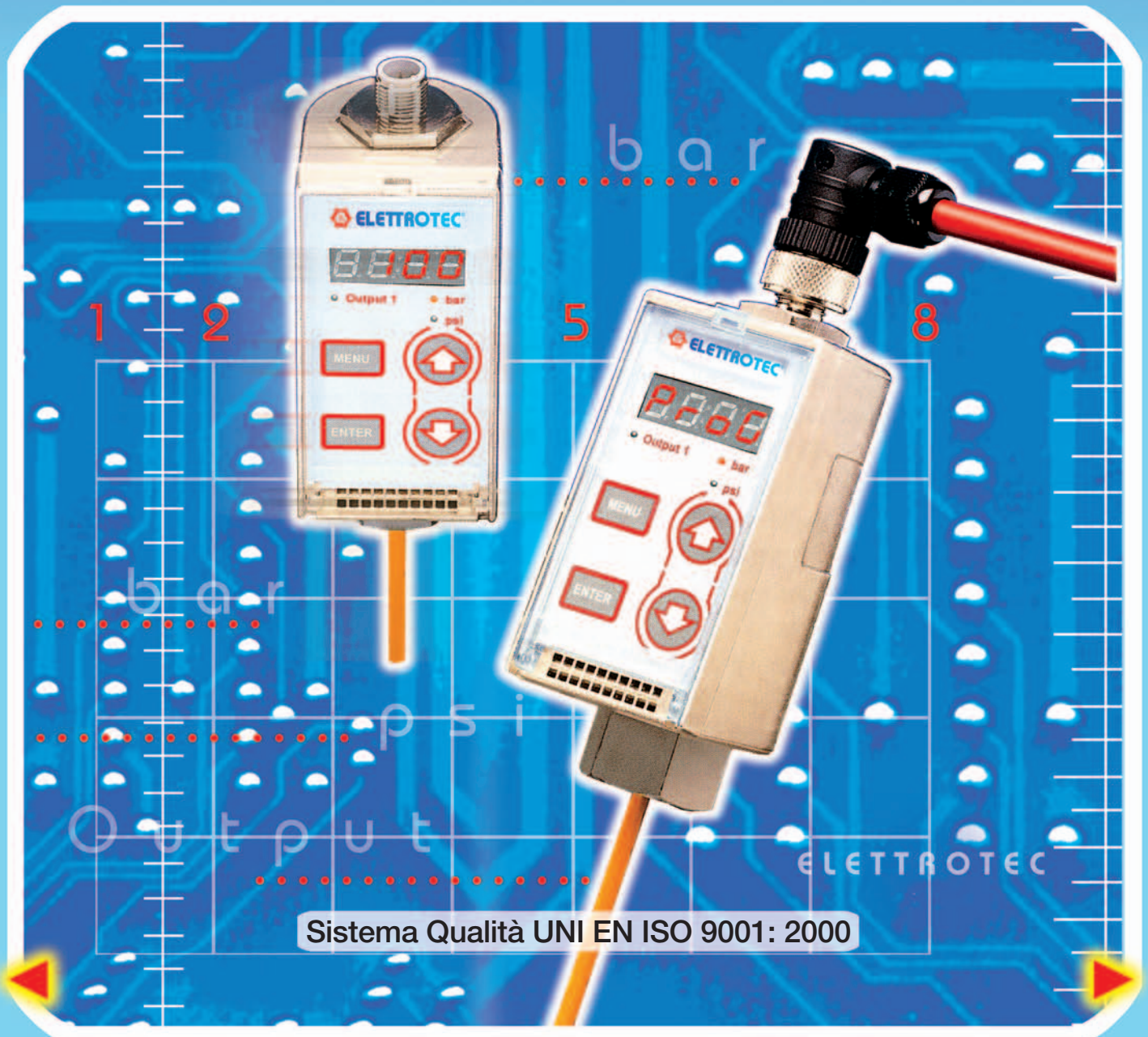

ELETTROTEC®

TRASMETTITORE DI PRESSIONE E PRESSOSTATO ELETTRONICO PROGRAMMABILE SERIE E619

*PROGRAMMABLE PRESSURE TRANSMITTER
AND ELECTRONIC PRESSURE SWITCH
SERIES E619*



Sistema Qualità UNI EN ISO 9001: 2000

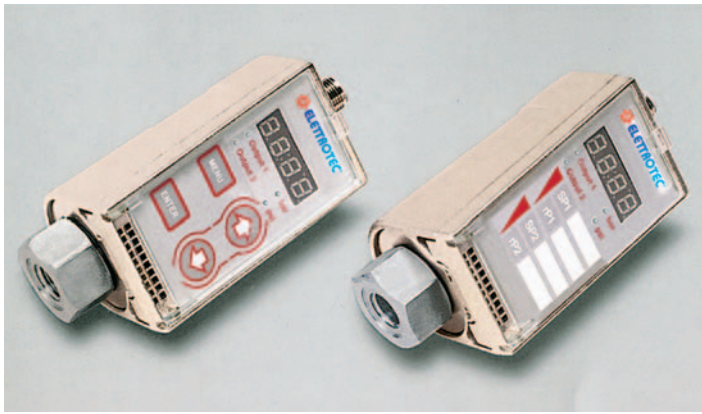

- **Struttura robusta / Rugged design**
- **Resistente a sovrappressioni elevate / High over pressure**
- **Display a 4 digit / 4-digit LED display**
- **Tastiera di programmazione sensibile / Sensitive operation keys**
- **Design ergonomico / Ergonomic design**
- **Sportello di protezione / Front cover**

Il pressostato e trasmettitore di pressione programmabile modello E619 è caratterizzato da una struttura resistente e robusta. I parametri da controllare possono essere facilmente inseriti con tre differenti menù di configurazione. La pressione è misurata da un elemento ceramico di elevata qualità. In base alla versione scelta sono disponibili uscite analogiche e/o uscite open collector a norma.

The E619 programmable pressure transmitter and electronic pressure switch has a robust industry design. Parameters can be easily programmed with three different configuration menus. Pressure is measured by high resistant ceramic element. Standardized analogue and/or open collector outputs are available depending on the version chosen.

DATI TECNICI

USCITE ANALOGICHE: 0-10V e 4-20mA

Uscita open collector max. 200 mA, programmabile NPN o PNP. Contatti NO o contatti NC.

A prova di cortocircuito e protetto contro sovratensioni ed inversione di polarità.

DISPLAY

LED a 7 segmenti e indicatore con 4 digit per visualizzare:

- valori di misura della pressione
- codici di programmazione
- valore dei parametri impostati
- tempo di risposta

Per mezzo di un LED di colore rosso è possibile sia indicare i punti di commutazione che visualizzare l'unità di misura.

PROGRAMMAZIONE

La configurazione dei dati può essere fatta sia in assenza di pressione che con l'apparecchio in funzione. Lo strumento viene fornito configurato a valori standard.

Menu:

<<PROG>> Configurazione delle differenti funzioni del sistema e segnale del punto di commutazione.

<<USER>> Configurazione del punto di commutazione.

<<READ>> Lettura di tutti i parametri impostati e programmati.

Display:

Unità di misura della pressione in bar/psi.

Il tempo di risposta è configurabile in tre modi: step lento (1% fs), normale (0,5% fs) o veloce (10 msec).

Uscita analogica:

Il tempo di risposta è regolabile da 5 a 500 msec.; linea caratteristica di uscita regolabile da 75 a 125% fs.

Uscita digitale:

Campo di regolazione: punto di intervento 8...100% fs.
isteresi 5...97% fs.

Commutazione P o N, contatto Normalmente Aperto o Normalmente Chiuso.

Tempo di salita e di ritardo 0 – 50 sec.

Tempo di ritardo chiusura contatti 0 – 50 sec.

Tempo di risposta compreso tra 5...500 msec.

ALIMENTAZIONE

17...33 Vcc

PROTEZIONE

IP67

SPECIFICATIONS

OUTPUTS: 0-10V and 4-20mA

Open-collector switching output for max. 200 mA, programmable NPN or PNP.

N/O or N/C contact.

Short circuit proof and protected against polarity reversal.

DISPLAY

7-segment LED, 4 digits for the indication of:

- pressure measuring values
- programming codes
- parameter values
- reaction time

Point-LED for state indication of switching points and point-LED for indication of programmed measuring unit.

CONFIGURATION

All settings can be made in unpressurized state or during the operation.

Supplied with factory standard setting.

Menus:

<<PROG>> Configuration of different system functions and input of switching point.

<<USER>> Input of switching point.

<<READ>> Reading of all configuration and input parameters.

Display:

Pressure unit in bar or psi.

Reaction time eligible in steps: 1% fs (slow), 0,5% fs (normal) or 10 ms (fast).

Analogue output:

Response time adjustable from 5 to 500 ms; output characteristic line adjustable from 75 to 125% fs.

Digital output:

Adjustment range: switching point 8...100% fs.
hysteresis 5...97% fs.

P or N-switching, open/close contact, rise-delay time eligible. Rise-delay time 0 – 50 sec.

Switch off delay time 0 – 50 sec.

Response time 5...500 ms.

POWER SUPPLY

17...33 Vdc

PROTECTION CLASS

IP67

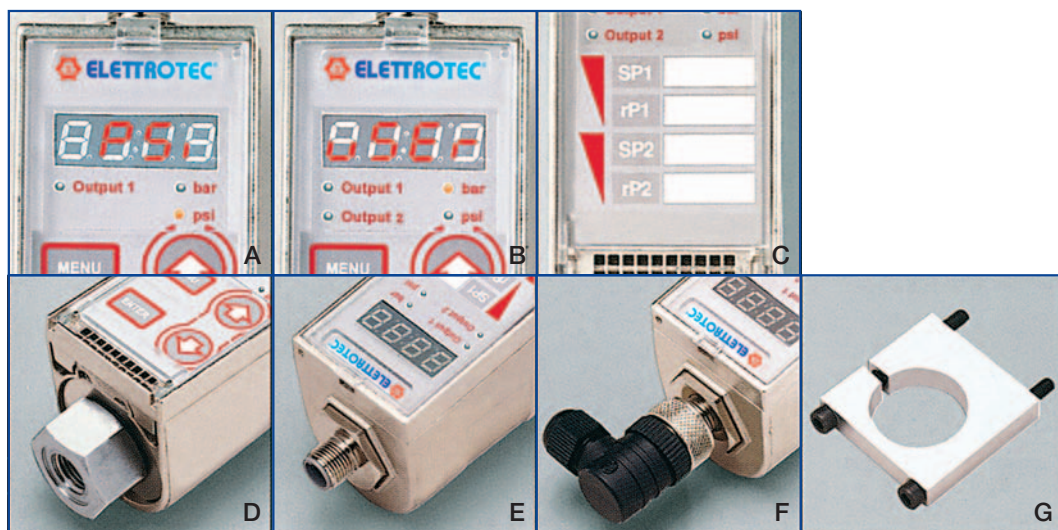

A - 1 Uscita digitale
+ 1 Uscita analogica
B - 2 Uscite digitali
C - Spazio per indicare punti
di commutazione
D - Attacco di processo G 1/4
femmina
E - Connessione M 12x1
F - Connettore femmina a 90°
per M 12x1
G - Staffa di fissaggio

A - 1 Digital output
+ 1 analogue output
B - 2 digital outputs
C - Label for switching
point indication
D - Inside thread G 1/4
E - M 12x1 connection
F - Female connector 90°
for M 12x1
G - Mounting bracket

CARICO

0 - 10 V > 10 kOhm
4 - 20 mA < 500 Ohm

CONSUMO DI CORRENTE

50 mA tipico, max. 200 mA.

CONNESSIONE ELETTRICA

M 12 a quattro pins con chiusura ad innesto diretto (tipo snap-in).

TIPO DI PRESSIONE

Pressione relativa.

SOVRAPRESSIONE

-1...250 bar
4 volte il valore di misura del fondo scala
-1...400 bar
3 volte il valore di misura del fondo scala
-1...600 bar
2 volte il valore di misura del fondo scala

PRESSIONE DI ROTTURA

6 volte il valore di misura del fondo scala, max. 1800 bar.

COMPONENTI

Cassa in lega di zinco pressofuso nichelato.
Protezione della tastiera tramite sportellino in plastica.
Parti a contatto con il fluido in materiale ceramico/acciaio inox (1.4305)
Membrana in FPM.

PRECISIONE

Uscita analogica: su tutto il campo il valore di linearità, di isteresi e di ripetibilità è $\leq 0,6\%$ fs.
Il punto di zero deve rimanere a una tensione < 200 mV.
Uscita digitale: accuratezza regolazione punto di commutazione $\leq 0,6\%$ fs.

CARATTERISTICHE MECCANICHE

Resistente alle vibrazioni 5g (25...200 Hz) e 35g (60...2000 Hz) in conformità alla normativa IEC 68-2-6.
Prova di rottura 50g in conformità alla normativa IEC 68-2-27.

MONTAGGIO

In ogni posizione.

ATTACCO DI PROCESSO

G 1/4 femmina.

TEMPERATURA DI LAVORO

-20°C...+80°C

PESO

610 g

LOAD

0 - 10 V > 10 kOhm
4 - 20 mA < 500 Ohm

CURRENT CONSUMPTION

Typ. 50 mA, max. 200 mA.

ELECTRICAL CONNECTION

M 12, Snap-C compatible; 4 contact pins.

KIND OF PRESSURE

Relative pressure.

OVERLOAD

-1...250 bar
4 x measuring range full scale (fs)
-1...400 bar
3 x measuring range full scale (fs)
-1...600 bar
2 x measuring range full scale (fs)

RUPTURE PRESSURE

6 x measuring range full scale (fs), max. 1800 bar.

MATERIALS

Case: nickel-plated zinc pressure die-casting.
Key protection: PC with lettering.
Wetted parts: ceramic/stainless steel (1.4305).
Sealing material: FPM.

ACCURACY

Analogue output: total of linearity, hysteresis and repeatability $\leq 0,6\%$ fs.
Zero point rest voltage < 200 mV.
Digital output: accuracy of switching point adjustment $\leq 0,6\%$ fs.

MECHANICAL RATING

Resistant to vibration 5g (25...200 Hz) and 35g (60...2000 Hz) according to IEC 68-2-6.
Shock proof: 50g according to IEC 68-2-27.

INSTALLATION

Unrestricted

PRESSURE PORT

Inside thread G 1/4.

TEMPERATURE

Media and ambient temperature -20°C...+80°C.

WEIGHT

610 grams

Tabella codici e selezione prodotto Order code selection table		Edizione 01/2005 Edition 01/2005	E 619	.	9	X	X	X	X	X	X	X	X	X
	bar	psi												
Campo di pressione relativa <i>Pressure ranges</i>														
	-1 ... 0	-14.5 ... 0				0	0							
	0 ... 1	0 ... 14.5				1	1							
	0 ... 2.5	0 ... 36.25				1	4							
	0 ... 10	0 ... 145				3	0							
	0 ... 16	0 ... 232				3	1							
	0 ... 25	0 ... 362.5				3	2							
	0 ... 40	0 ... 580				3	3							
	0 ... 70	0 ... 1015				4	0							
	0 ... 100	0 ... 1450				4	1							
	0 ... 160	0 ... 2320				4	2							
	0 ... 250	0 ... 3625				4	3							
	0 ... 400	0 ... 5800				5	4							
	0 ... 600	0 ... 8700				5	5							
Unità misura pressione <i>Pressure indication</i>	configurabile <i>elegibile</i>	bar/psi (configurazione di fabbrica in bar) <i>bar/psi (factory calibration in bar)</i>						0						
Connessione elettrica <i>Electrical connection</i>	M12x1 (Connettore femmina 90° fornito su richiesta) <i>M12x1 (Female connector 90° supplied on request)</i>								0					
Materiale membrana <i>Sealing material</i>	FPM								0					
Uscite / Outputs	1 Uscita analogica 4 - 20 mA con 1 uscita digitale / <i>1 Analogue output 4 - 20 mA with 1 digital output</i>											2		
	1 Uscita analogica 0 - 10 V con 1 uscita digitale / <i>1 Analogue output 0 - 10 V with 1 digital output</i>											4		
	2 Uscite digitali / <i>2 Digital outputs</i>											5		
Attacco di processo <i>Pressure port</i>	G 1/4 femmina <i>G 1/4 inside</i>												0	
Materiali a contatto del fluido <i>Wetted parts</i>	Acciaio inox 1.4305 (X10 CrNiS 18 9) <i>Stainless steel 1.4305 (X10 CrNiS 18 9)</i>													1
Imballo: <i>Packaging:</i>	Singolo <i>Single packaging</i>													
Accessori: <i>Accessories:</i>	Staffa di fissaggio con 2 viti incluse <i>Mounting bracket inclusive 2 screws</i>					1	0	8	7	1	8			
	Connettore femmina 90° per M12x1 <i>Female connector 90° per M12x1</i>					1	0	8	8	9	2			



1 Uscita analogica/analogue output
 4 – 20 mA
 1 uscita digitale/digital output

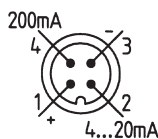

1 Uscita analogica/analogue output
 0 – 10 V
 1 uscita digitale/digital output

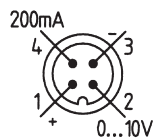

2 Uscite digitali/digital outputs

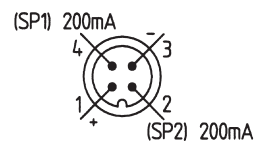

Staffa di fissaggio / Mounting bracket

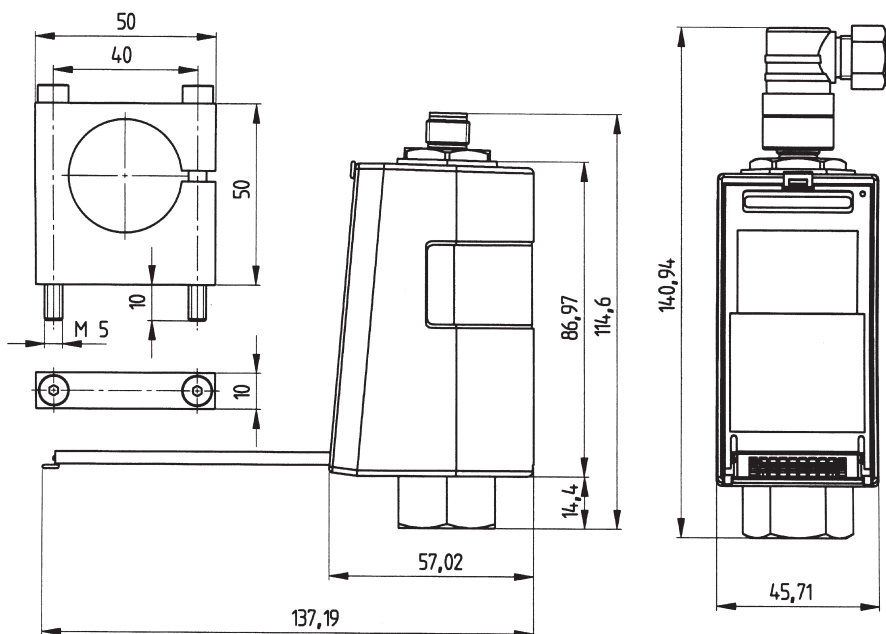

COMPATIBILITÀ ELETTROMAGNETICA / ELECTROMAGNETIC COMPATIBILITY:

In conformità alle normative CE (EMC): Stabilità alle interferenze EN 50082-2, IEC 61000-6-2 - Emissione interferenze EN 50081-1, EN 55022, CISPR 22, EN 61326-1
 CE conformity (EMC) by application of harmonized standards: Interference stability EN 50082-2, IEC 61000-6-2 Interference emit EN 50081-1, EN 55022, CISPR 22, EN 61326-1

Stabilità alle interferenze <i>Interference stability</i>	Test <i>Test standard</i>	Esiti <i>Effects</i>
Scarica elettrostatica ESD <i>Electrostatic discharge ESD</i>	EN61000-4-2 8kV scarica nell'aria, 4kV scarica contatto / <i>8kV air discharge, 4kV contact discharge</i>	Nessun effetto <i>No effect</i>
Radiazioni elettromagnetiche ad alta frequenza (HF) <i>High-frequency electromagnetic radiation (HF)</i>	EN 61000-4-3 30 V/m, 80...1000 MHz	Nessun effetto <i>No effect</i>
Interferenze HF guidate <i>Conducted HF interference</i>	EN 61000-4-6 10 V _{RMS} , 0,15...80 MHz	Nessun effetto <i>No effect</i>
Transienti (scoppio) <i>Fast transients (burst)</i>	EN 61000-4-4 2 kV	Nessun effetto <i>No effect</i>
Sovracorrente momentanea <i>Surge</i>	EN 61000-4-5 1 kV (42 Ohm, 0,5µF)	Nessun guasto <i>No failure</i>
Tensione di isolamento <i>Insulation voltage</i>	1250 Vca	Nessun guasto <i>No failure</i>

Emissione interferenze <i>Interference emit</i>	Test <i>Test standrad</i>	Esiti <i>Effects</i>
Interferenze guidate <i>Conducted interference</i>	EN 55022 0,15...30 MHz, 3 metri <i>0,15...30 MHz, 3 meters</i>	Nessun effetto <i>No effect</i>
Radiazioni dal corpo <i>Radiation from housing</i>	30...1000 MHz, 3 metri <i>30...1000 MHz, 3 meters</i>	Nessun effetto <i>No effect</i>